



Стр. 460
Упорный и крепежный угольник 175 L



Стр. 460
Упорный и крепежный угольник 175 VL



Стр. 460
Упорный и крепежный угольник 175 WL



Стр. 462
Упорный и крепежный угольник 300 G



Стр. 463
Упорный и крепежный угольник 500 G



Стр. 464
Упорный и крепежный угольник 300x195



Стр. 465
Универсальный угольник с гидромеханическим зажимом



Стр. 466
Упорный и крепежный угольник 500 G с поворотным угольником



Стр. 467
Упорный и крепежный угольник 300 GK



Стр. 468
Упорный и крепежный угольник 600 GK



Стр. 469
Упорный и крепежный угольник 800 GK



Стр. 470
U-образный блок с плазменным азотированием



Упорный и крепежный угольник 175

Описание:

Упорный и крепежный угольник 175 L может быть использован в качестве многофункционального регулируемого угольника при соединении отверстий системы с отверстием слотом. Он также хорошо работает в качестве упора для больших элементов.

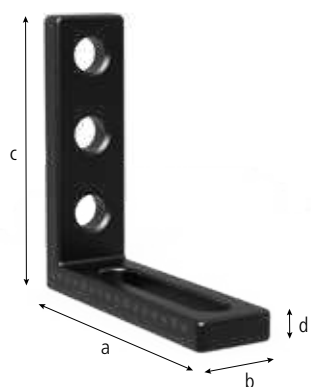

220110.N



220113.N



220111.N

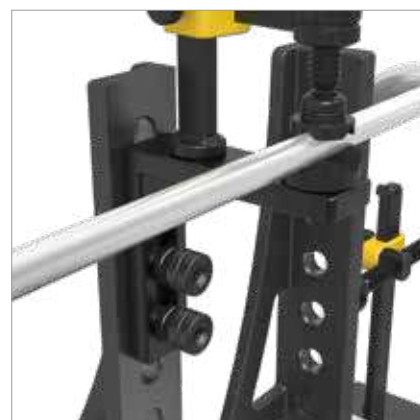

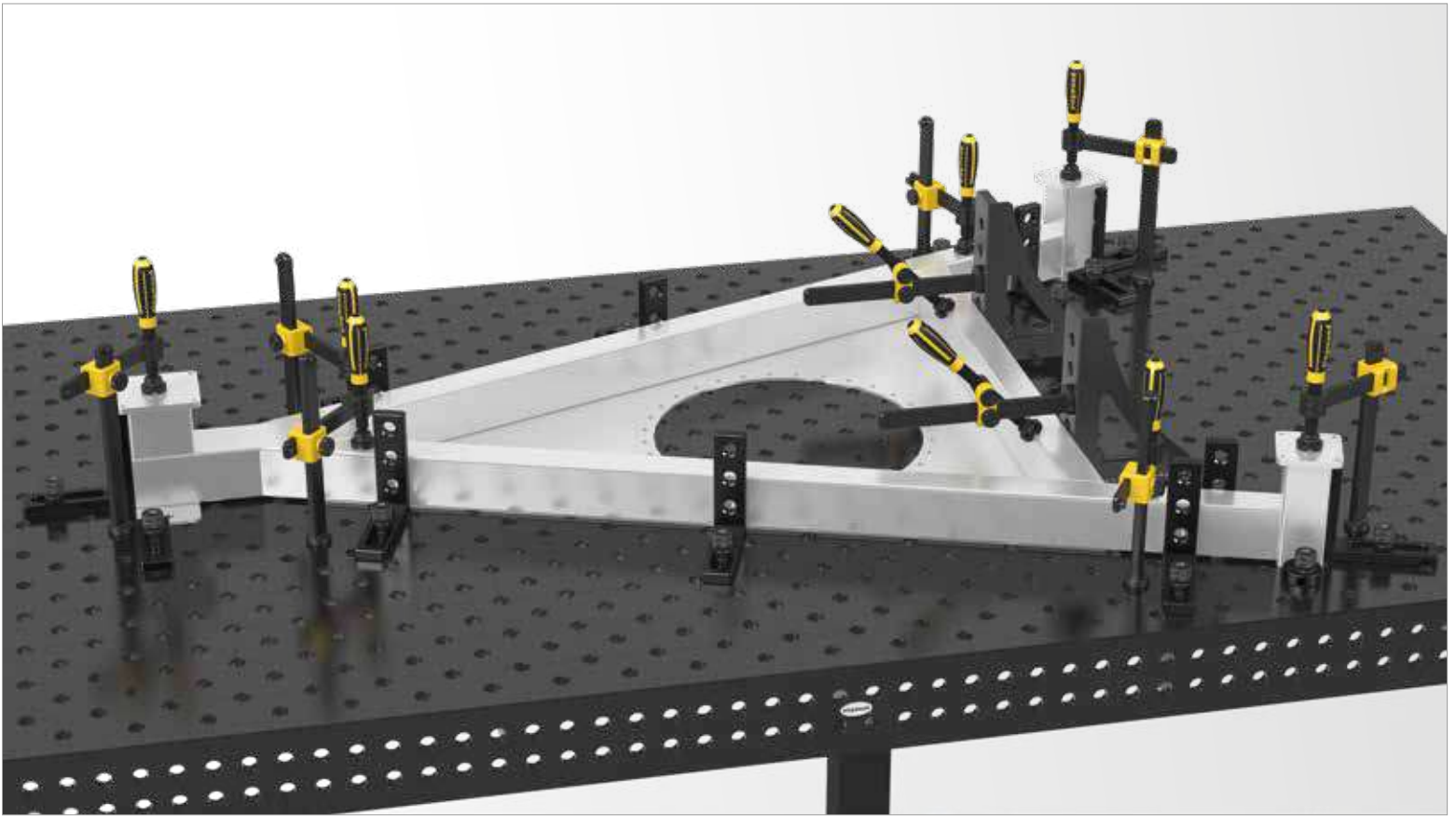

		длина: (a)	ширина: (b)	высота: (c)	MS: (d)	вес:	Артикул
Упорный и крепежный угольник 175 L - отверстия / отверстие слот - азотированный материал - серийно с двусторонней линейкой		175 мм	50 мм	175 мм	18 мм	1,65 кг	2-220110.N ●
Упорный и крепежный угольник 175 VL - отверстия / отверстия - азотированный материал		175 мм	50 мм	175 мм	18 мм	1,96 кг	2-220113.N ●
Упорный и крепежный угольник 175 WL - отверстие слот / отверстие слот 100 - азотированный материал - серийно с двусторонней линейкой - подвижный во всех направлениях		175 мм	50 мм	175 мм	18 мм	1,57 кг	2-220111.N ●

MS=Толщина материала; ● = В наличии на складе; ○ = Под заказ; Подробнее см. стр. 84

Упорный и крепежный угольник 300 G

Описание:

Упорный и крепежный угольник 300 G может быть зафиксирован с помощью отверстия системы или отверстия слота. Мультифункциональный угольник может быть использован для увеличения рабочей поверхности. Этот элемент производится из высококачественного материала GGG40.



220152.N

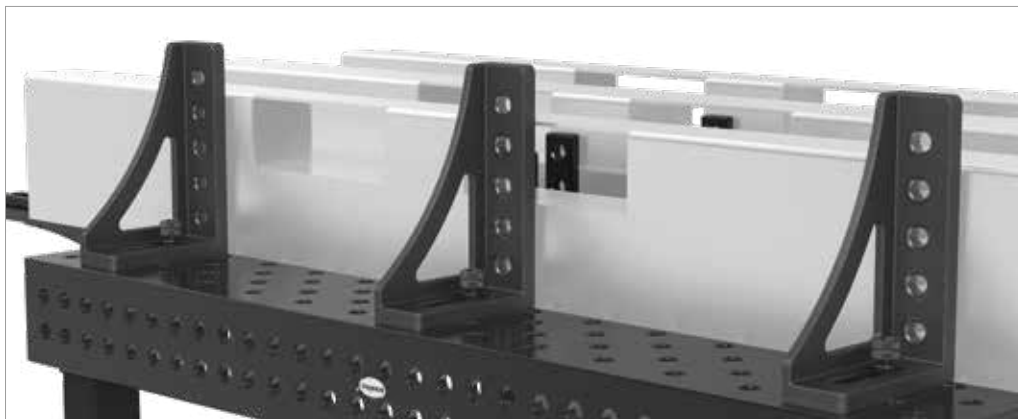

	длина: (a)	ширина: (b)	высота: (c)	MS: (d)	вес:	Артикул
Упорный и крепежный угольник 300 G - левый упор - азотированный материал - серийно с двусторонней линейкой	200 мм	75 мм	300 мм	ок. 20 мм	5,70 кг	2-220152.N ●

MS=Толщина материала; ● = В наличии на складе; ○ = Под заказ; Подробнее см. стр. 84

Упорный и крепежный угольник 500 G

Описание:

Упорный и крепежный угольник 500 G может быть зафиксирован с помощью отверстия системы или отверстия слота. Мультифункциональный угольник может быть использован для увеличения рабочей поверхности. Этот элемент производится из высококачественного материала GGG40.

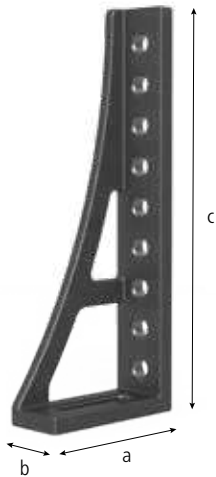

220162.N



длина: (a) ширина: (b) высота: (c) MS: (d) вес: Артикул

Упорный и крепежный угольник 500 G

- левый упор
- азотированный материал
- серийно с двусторонней линейкой



193 мм

75 мм

493 мм

ок. 20 мм

7,80 кг

2-220162.N •

MS=Толщина материала; ● = В наличии на складе; ○ = Под заказ; Подробнее см. стр. 84

Упорный и крепежный угольник 300x195

Описание:

Упорный и крепежный угольник 300x195 удобно регулируется и широко применяется благодаря сочетанию системных отверстий и отверстия слота. Дополнительная верхняя полка расширяет возможности его применения: можно комбинировать с другими угольниками или использовать в качестве адаптера для призм и струбцин.

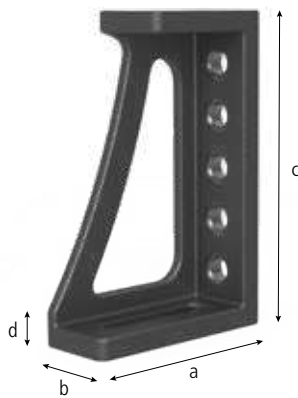

220116.N



	длина: (a)	ширина: (b)	высота: (c)	MS: (d)	вес:	Артикул
Упорный и крепежный угольник 300x195 - азотированный материал - серийно с двусторонней линейкой	195 мм	75 мм	300 мм	ок. 20 мм	6,74 кг	2-220116.N ●

MS=Толщина материала; ● = В наличии на складе; ○ = Под заказ; Подробнее см. стр. 84

Универсальный угольник с гидромеханическим зажимом

Описание:

Универсальный угольник за счет гидромеханического зажима позволяет выполнять работы, где требуется высокая удерживающая сила. На этом элементе плавно устанавливается угол в диапазоне от 0° до 225°. Настройка угла с предельной точностью возможна с помощью цифрового датчика, который не входит в комплект поставки. Подходящий к угольнику 14 мм шестигранный ключ продается отдельно Арт. 280854.

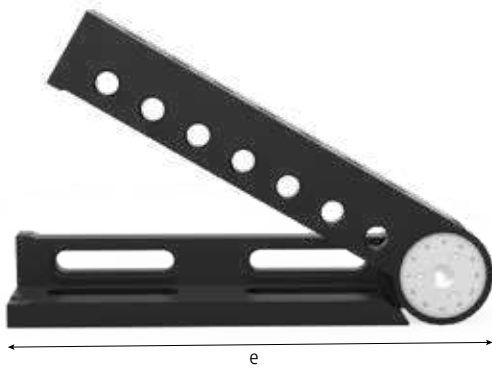

220171

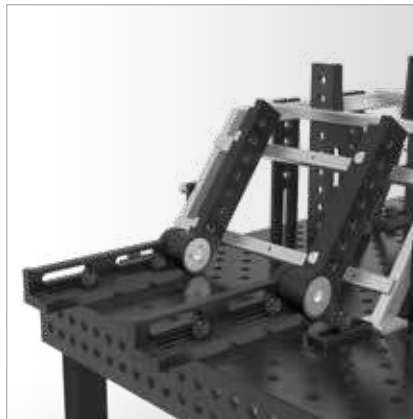
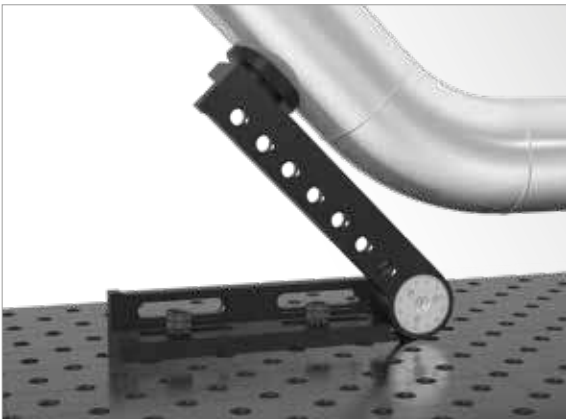

Универсальный угольник с гидромеханическим зажимом
- вороненый материал

SL: (e)	вес:	Артикул
475 мм	23,00 кг	2-220171 ●

SL=Длина сторон; ● = В наличии на складе; ○ = Под заказ; Подробнее см. стр. 84

Упорный и крепежный угольник 500 G с поворотным угольником

Описание:

Упорный и крепежный угольник 500 G с поворотным угольником может быть зафиксирован с любой из сторон благодаря наличию отверстий системы и отверстия слота. Угольник может быть использован для увеличения рабочей поверхности стола. Этот элемент изготавливается из высококачественного материала GGG40.

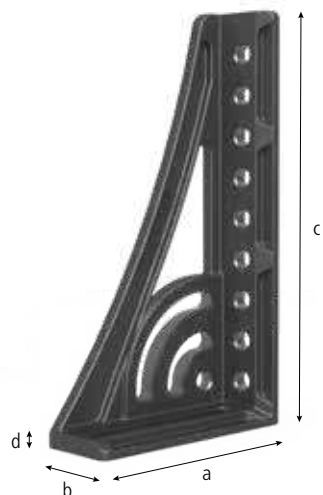

220164.N

220165.N

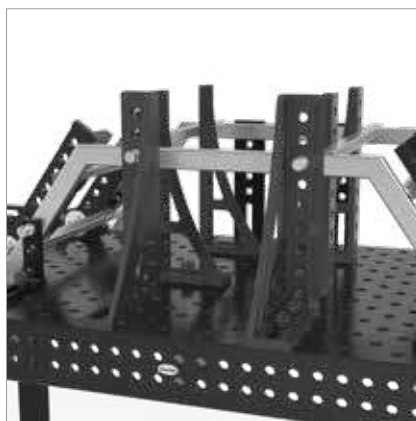

	длина: (a)	ширина: (b)	высота: (c)	MS: (d)	вес:	Артикул	
Упорный и крепежный угольник 500 G с поворотным угольником - левый упор - из чугуна / азотированный материал - серийно с двусторонней линейкой		276 мм	95 мм	500 мм	ок. 20 мм	11,60 кг	2-220164.N ●
Упорный и крепежный угольник 500 G с поворотным угольником - правый упор - из чугуна / азотированный материал - серийно с двусторонней линейкой		276 мм	95 мм	500 мм	ок. 20 мм	11,60 кг	2-220165.N ●

MS=Толщина материала; ● = В наличии на складе; ○ = Под заказ; Подробнее см. стр. 84

Упорный и крепежный угольник 300 GK

Описание:

Упорный и крепежный угольник 300 GK может быть зафиксирован с трех сторон. Он был специально разработан для работы с тяжелыми деталями, используется как для увеличения рабочей поверхности, так и в качестве упора. Для обеспечения наибольшей стабильности, угольник изготавливается из высококачественного материала GGG40. Рекомендуется заказывать в паре.

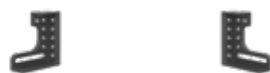
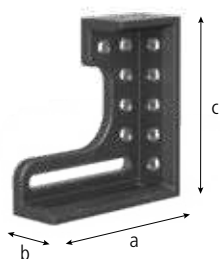

220124.N

220126.N



		длина: (a)	ширина: (b)	высота: (c)	MS: (d)	вес:	Артикул
Упорный и крепежный угольник 300 GK							
- левый упор		280 мм	95 мм	300 мм	ок. 20 мм	11,50 кг	2-220124.N ●
- азотированный материал							
- серийно с двусторонней линейкой							
Упорный и крепежный угольник 300 GK							
- правый упор		280 мм	95 мм	300 мм	ок. 20 мм	11,50 кг	2-220126.N ●
- азотированный материал							
- серийно с двусторонней линейкой							

MS=Толщина материала; ● = В наличии на складе ; ○ = Под заказ; Подробнее см. стр. 84

Упорный и крепежный угольник 600 GK

Описание:

Упорный и крепежный угольник 600 GK может быть зафиксирован с трех сторон. Он был специально разработан для работы с тяжелыми деталями, используется как для увеличения рабочей поверхности, так и в качестве упора. Для обеспечения наибольшей стабильности, угольник изготавливается из высококачественного материала GGG40. Рекомендуется заказывать в паре.

Дополнительный ряд отверстий для большей стабильности.

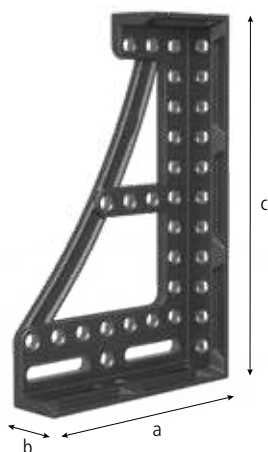

220134.N

220136.N



		длина: (a)	ширина: (b)	высота: (c)	MS: (d)	вес:	Артикул
Упорный и крепежный угольник 600 GK							
- левый упор							
- азотированный материал							
- серийно с двусторонней линейкой							
		373 мм	95 мм	600 мм	ок. 20 мм	21,80 кг	2-220134.N ●
Упорный и крепежный угольник 600 GK							
- правый упор							
- азотированный материал							
- серийно с двусторонней линейкой							
		373 мм	95 мм	600 мм	ок. 20 мм	21,80 кг	2-220136.N ●

MS=Толщина материала; ● = В наличии на складе; ○ = Под заказ; Подробнее см. стр. 84

Упорный и крепежный угольник 800 GK

Описание:

Упорный и крепежный угольник 800 GK может быть зафиксирован с трех сторон. Он был специально разработан для работы с тяжелыми деталями, используется как для увеличения рабочей поверхности, так и в качестве упора. Для обеспечения наибольшей стабильности, угольник изготавливается из высококачественного материала GGG40. Рекомендуется заказывать в паре.

Дополнительный ряд отверстий для большей стабильности.

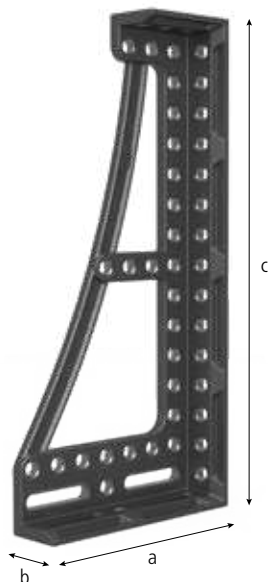

220144.N



220146.N

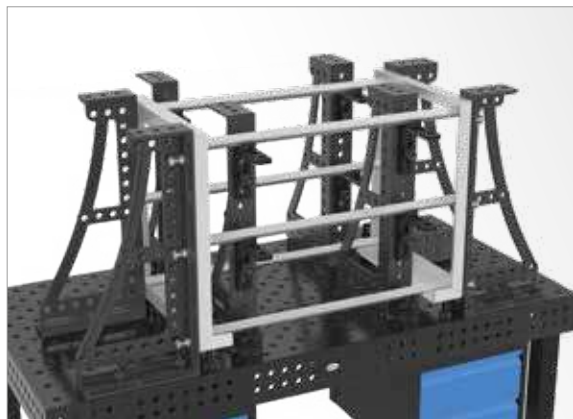

длина: (a) ширина: (b) высота: (c) MS: (d) вес: Артикул

Упорный и крепежный угольник 800 GK

- левый упор
- азотированный материал
- серийно с двусторонней линейкой



373 мм

95 мм

800 мм

ок. 20 мм

25,80 кг

2-220144.N ●

Упорный и крепежный угольник 800 GK

- правый упор
- азотированный материал
- серийно с двусторонней линейкой



373 мм

95 мм

800 мм

ок. 20 мм

25,80 кг

2-220146.N ●

MS=Толщина материала; ● = В наличии на складе; ○ = Под заказ; Подробнее см. стр. 84

U-образный блок 200/150

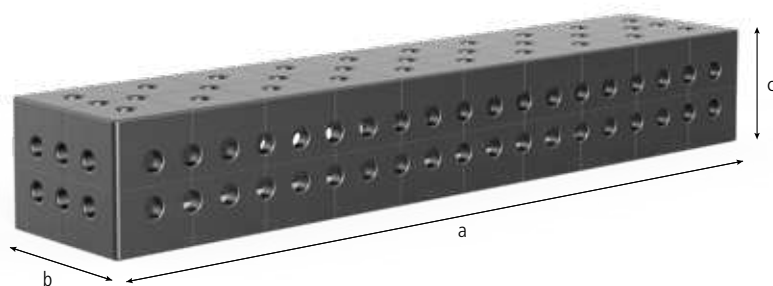

Описание:

U-образный блок 200/150 (стенка 150 мм) подходит не только для увеличения рабочей поверхности или вертикальной надстройки, но и используется для плотного сцепления двух сварочных столов. Для этого блок прикручивается к столу соединительными болтами (Арт. 220560.N).

Угольнику длиной более 1000 мм с целью увеличения рабочей поверхности требуется дополнительная опора.

Многообразие вариантов зажима и соединения с другими угольниками и упорами обеспечивается благодаря диагональному расположению отверстий.

Для удобства на поверхность блока нанесены линии сетки 100x100 мм.

Все U-образные блоки от 500 мм длиной имеют монтажные отверстия для опор на задней стенке (кроме 220360.P).

Иллюстрации изделий разных размеров Вы найдете на нашем сайте www.siegmund.com.

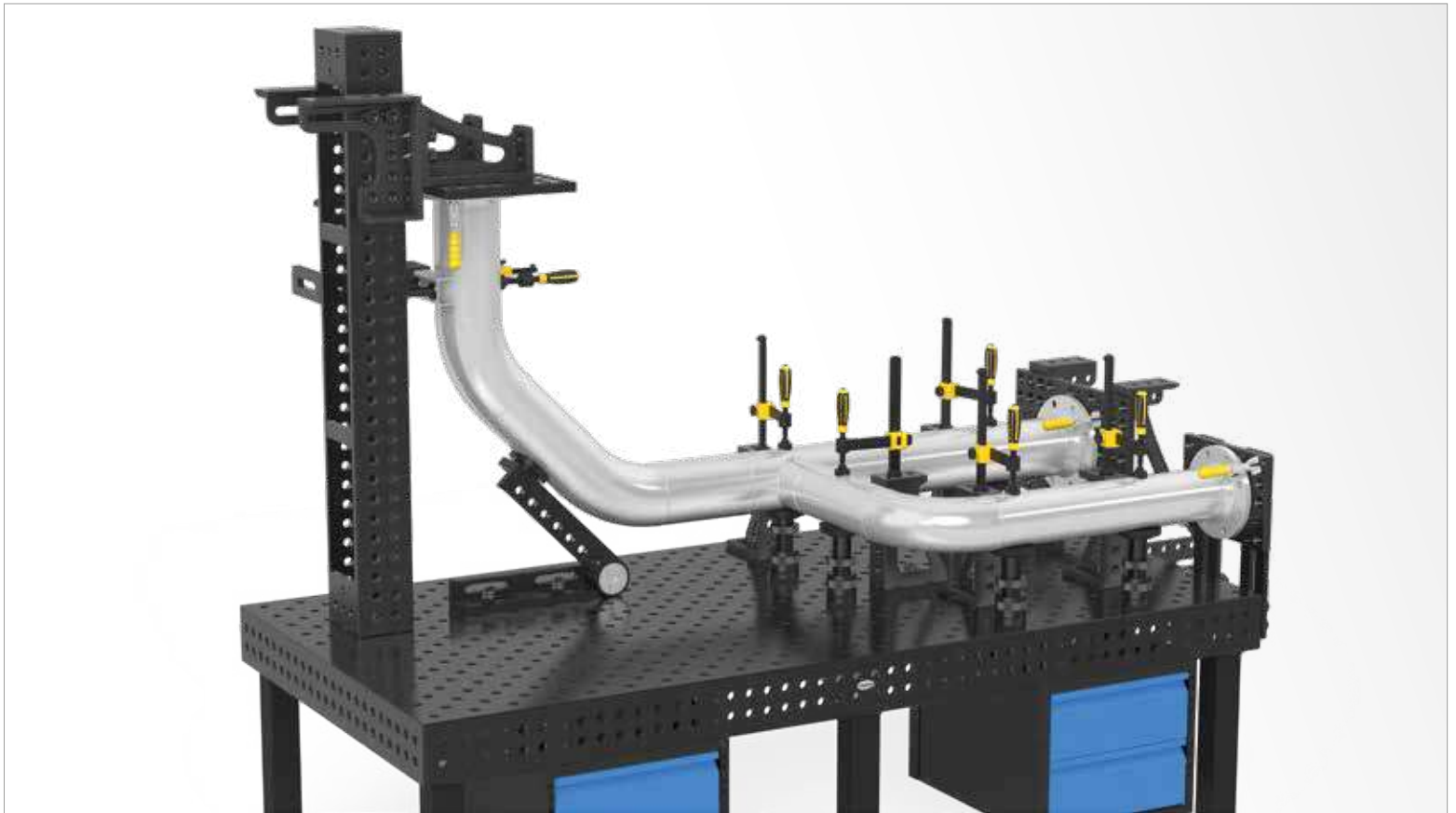

	длина: (a)	ширина: (b)	высота: (c)	MS: (d)	вес:	с плазменным азотированием
U-образный блок 200x200x150 с плазменным азотированием	200 мм	200 мм	150 мм	18 мм	ок. 19 кг	2-220350.P ●
U-образный блок 500x200x150 с плазменным азотированием	500 мм	200 мм	150 мм	18 мм	ок. 43 кг	2-220360.P ●
U-образный блок 1000x200x150 с плазменным азотированием	1000 мм	200 мм	150 мм	18 мм	ок. 75 кг	2-220370.P ●
U-образный блок 1500x200x150 с плазменным азотированием	1500 мм	200 мм	150 мм	18 мм	ок. 107 кг	2-220380.P ●
U-образный блок 2000x200x150 с плазменным азотированием	2000 мм	200 мм	150 мм	18 мм	ок. 141 кг	2-220390.P ●

MS=Толщина материала; ● = В наличии на складе ; ○ = Под заказ; Подробнее см. стр. 84

При заказе от 5 штук возможен вариант без азотирования. Под заказ.