



Стр. 314  
Быстрозажимная трубочка с адаптером



Стр. 315  
Быстрозажимной горизонтальный зажим с адаптером



Стр. 316  
Комбинированный адаптер 225



Стр. 316  
Комбинированный адаптер 100



Стр. 317  
Быстрозажимная трубочка 100



Стр. 317  
Быстрозажимная трубочка 160



Стр. 318  
Адаптер с отверстиями  $\varnothing$  50 / 15 для быстрозажимных трубочин



Стр. 318  
Адаптер с отверстиями  $\varnothing$  50 / 40 для быстрозажимных трубочин



Стр. 318  
Адаптер с отверстиями  $\varnothing$  50 / 70 для быстрозажимных трубочин



Стр. 318  
Адаптер с отверстиями  $\varnothing$  50 / 100 для быстрозажимных трубочин



Стр. 318  
Адаптер-заготовка без отверстий  $\varnothing$  50 / 15 для быстрозажимных трубочин



Стр. 318  
Адаптер-заготовка без отверстий  $\varnothing$  50 / 5 для быстрозажимных трубочин



Стр. 318  
Адаптер-заготовка без отверстий  $\varnothing$  50 / 40 для быстрозажимных трубочин



Стр. 318  
Адаптер-заготовка без отверстий  $\varnothing$  50 / 70 для быстрозажимных трубочин



Стр. 318  
Адаптер-заготовка без отверстий  $\varnothing$  50 / 100 для быстрозажимных трубочин



### Быстрозажимная струбцина с адаптером



280705

009082

#### Описание:

Быстрозажимной вертикальный зажим может использоваться в любых системных отверстиях 28 системы, благодаря адаптору. Невероятно гибок в использовании в сочетании с упором Арт. 280420.N.

Адаптер можно заменить. Адаптеры других размеров смотрите на странице 318.

Другое быстрозажимное оборудование вы найдете на нашей Интернет-странице [www.siegmund.com](http://www.siegmund.com)

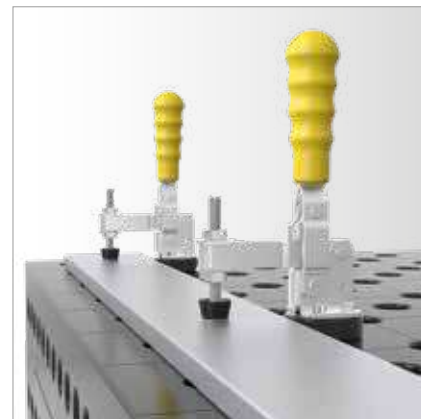
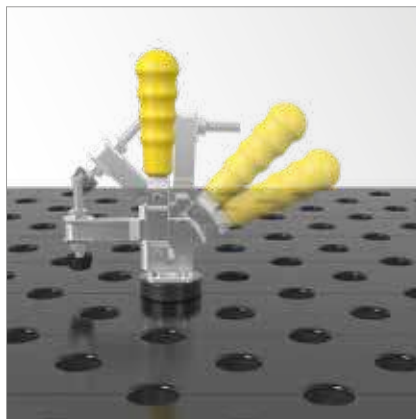

| максимальная нагрузка | вес:    | Артикул    |
|-----------------------|---------|------------|
| 1,8 kN                | 0,73 кг | 2-280705 ● |
|                       | 0,39 кг | 2-009082 ● |

Быстрозажимная струбцина с адаптером  
- адаптер 280715

Быстрозажимная струбцина

● = В наличии на складе ; ○ = Под заказ; Подробнее см. стр. 84

## Быстрозажимной горизонтальный зажим с адаптером

### Описание:

Благодаря адаптеру этот горизонтальный зажим может использоваться в системных отверстиях 28 системы.

Максимальная функциональность достигается при применении универсального упора Арт. 280420.N.

Адаптер можно заменить. Адаптеры других размеров смотрите на странице 318.

Другое быстрозажимное оборудование вы найдете на нашей Интернет-странице [www.siegmund.com](http://www.siegmund.com)

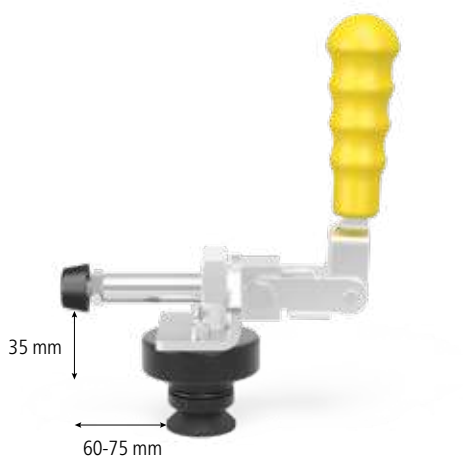

280710



009083



**Быстрозажимной горизонтальный зажим с адаптером**  
- адаптер 280715

**Быстрозажимной горизонтальный зажим**

| максимальная нагрузка | вес:    | Артикул    |
|-----------------------|---------|------------|
| 2,5 kN                | 0,71 кг | 2-280710 ● |
|                       | 0,40 кг | 2-009083 ● |

● = В наличии на складе ; ○ = Под заказ; Подробнее см. стр. 84



### Комбинированный адаптер 225 / 100

#### Описание:

Комбинированный адаптер 225 или 100 специально разработан для вставки быстрозажимных струбцин. Прямая установка струбцины на адаптере особенно незаменима для низких элементов сварки. Комбинированный адаптер также используется как универсальный упор.

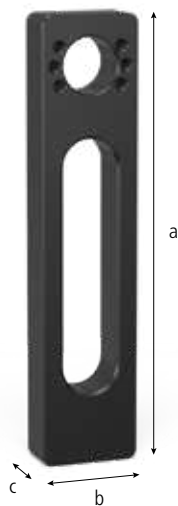

280730.N



280730.1.N



|  |  | длина: (a) | ширина: (b) | высота: (c) | вес:    | Артикул        |
|--|--|------------|-------------|-------------|---------|----------------|
| <b>Комбинированный адаптер 225</b><br>- азотированный материал |  | 225 мм     | 50 мм       | 25 мм       | 1,35 кг | 2-280730.N ●   |
| <b>Комбинированный адаптер 100</b><br>- азотированный материал |  | 100 мм     | 50 мм       | 25 мм       | 0,80 кг | 2-280730.1.N ● |

● = В наличии на складе; ○ = Под заказ; Подробнее см. стр. 84

Быстрозажимная струбцина 100 / 160

Описание:

Быстрозажимная струбцина используется в отверстиях 28 системы. Диапазон прижима устанавливается с помощью регулировочного винта.



280706



280707



|   | длина: (a) | ширина: (b) | высота: (c) | Ø: (o) | вес:    | Артикул    |
|---|------------|-------------|-------------|--------|---------|------------|
| <b>Быстрозажимная струбцина 100</b><br>- длина натяжной планки 100 мм<br>- диапазон прижима 5-75 мм | 340 мм     | 30 мм       | 150 мм      | 28 мм  | 1,20 кг | 2-280706 ● |
| <b>Быстрозажимная струбцина 160</b><br>- длина натяжной планки 160 мм<br>- диапазон прижима 0-75 мм | 360 мм     | 30 мм       | 150 мм      | 28 мм  | 1,20 кг | 2-280707 ● |

● = В наличии на складе ; ○ = Под заказ; Подробнее см. стр. 84

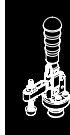

### Адаптер с отверстиями / Адаптер-заготовка без отверстий

**Описание:**

Адаптер с отверстиями универсален в использовании для 28-ой системы. За счет встроенного кольца достигается максимальная точность.

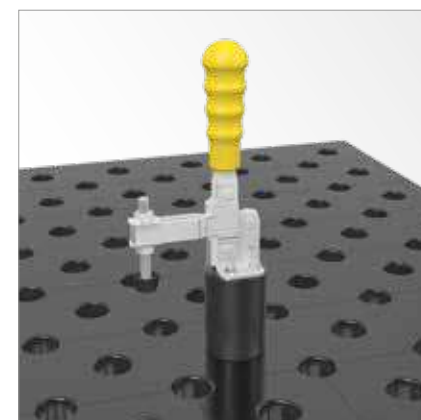
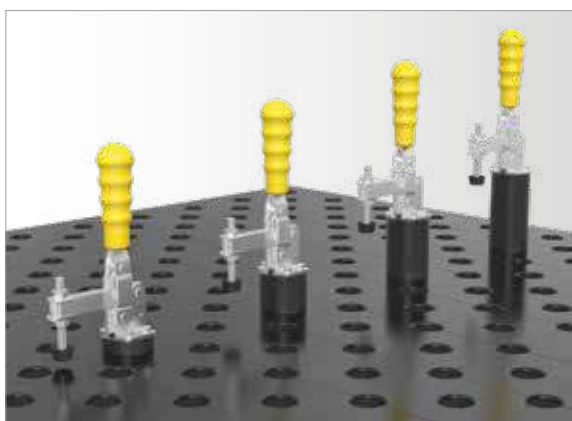
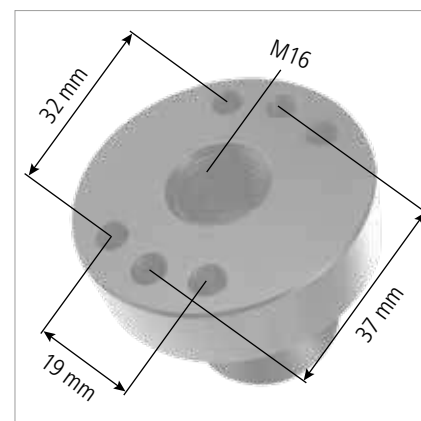
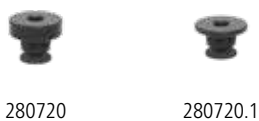
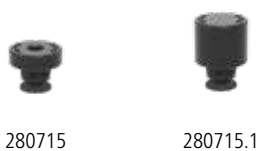



|  | высота: (с) | Ø: (о) | MS: (d) | вес:    | Артикул      |
|--|-------------|--------|---------|---------|--------------|
| <b>Адаптер с отверстиями Ø 50 / 15</b><br>- для быстрозажимных струбцин<br>- вороненый материал            | 30 мм       | 50 мм  | 15 мм   | 0,30 кг | 2-280715 ●   |
| <b>Адаптер с отверстиями Ø 50 / 40</b><br>- для быстрозажимных струбцин<br>- вороненый материал            | 55 мм       | 50 мм  | 40 мм   | 0,56 кг | 2-280715.1 ● |
| <b>Адаптер с отверстиями Ø 50 / 70</b><br>- для быстрозажимных струбцин<br>- вороненый материал            | 85 мм       | 50 мм  | 70 мм   | 1,00 кг | 2-280715.2 ● |
| <b>Адаптер с отверстиями Ø 50 / 100</b><br>- для быстрозажимных струбцин<br>- вороненый материал           | 115 мм      | 50 мм  | 100 мм  | 1,49 кг | 2-280715.3 ● |
| <b>Адаптер-заготовка без отверстий Ø 50 / 15</b><br>- для быстрозажимных струбцин<br>- вороненый материал  | 30 мм       | 50 мм  | 15 мм   | 0,30 кг | 2-280720 ●   |
| <b>Адаптер-заготовка без отверстий Ø 50 / 5</b><br>- для быстрозажимных струбцин<br>- вороненый материал   | 20 мм       | 50 мм  | 5 мм    | 0,11 кг | 2-280720.1 ● |
| <b>Адаптер-заготовка без отверстий Ø 50 / 40</b><br>- для быстрозажимных струбцин<br>- вороненый материал  | 55 мм       | 50 мм  | 40 мм   | 0,62 кг | 2-280720.2 ● |
| <b>Адаптер-заготовка без отверстий Ø 50 / 70</b><br>- для быстрозажимных струбцин<br>- вороненый материал  | 85 мм       | 50 мм  | 70 мм   | 1,07 кг | 2-280720.3 ● |
| <b>Адаптер-заготовка без отверстий Ø 50 / 100</b><br>- для быстрозажимных струбцин<br>- вороненый материал | 115 мм      | 50 мм  | 100 мм  | 1,50 кг | 2-280720.4 ● |

MS=Толщина материала; ● = В наличии на складе ; ○ = Под заказ; Подробнее см. стр. 84

